

Методические рекомендации по формированию доступной среды для маломобильных групп населения с учетом основных структурно-функциональных зон и элементов зданий и сооружений

Принятые сокращения наименования категорий инвалидов:

К - инвалиды, передвигающиеся на креслах-колясках («колясочники»);



О - инвалиды с нарушениями опорно-двигательного аппарата («опорники»);

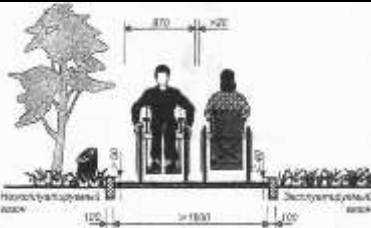
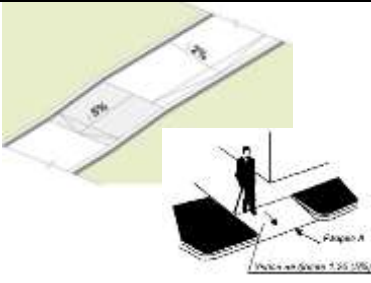
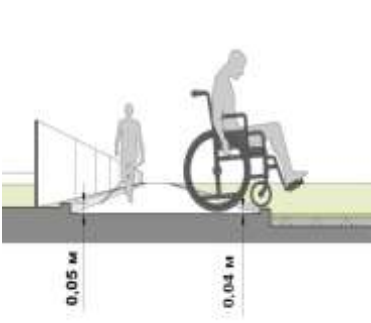
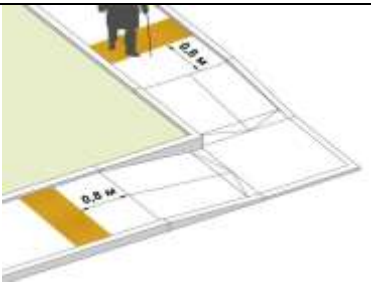

С - инвалиды с нарушениями зрения («слепые»);

Г- инвалиды с нарушениями слуха («глухие»).

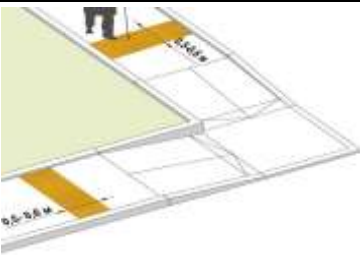
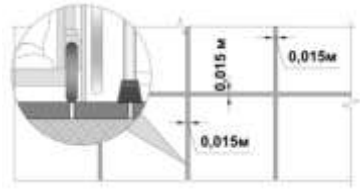
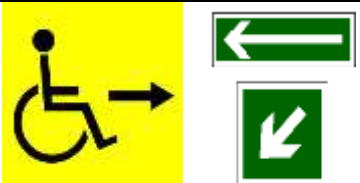

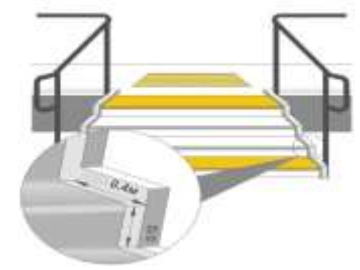

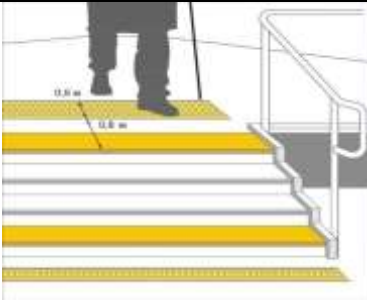
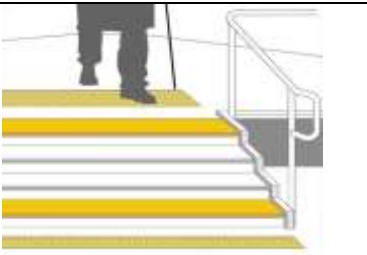
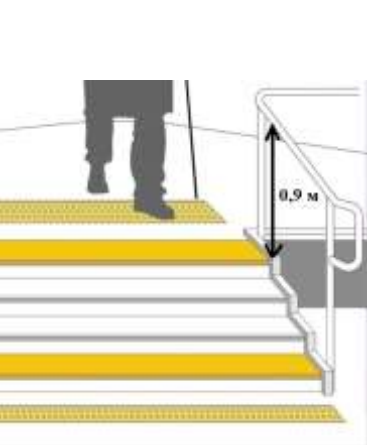
Наименование элемента объекта	Нормативные требования	Номер пункта и тип нормативного документа	Категории инвалидов	Параметр доступности	Возможные виды работ, оборудования	К работам по созданию доступности для МГН не относятся!
1. Территория, прилегающая к зданию (участок)						
Вход на территорию (при наличии ограждения)						
Вход на территорию или участок следует оборудовать доступными для инвалидов элементами информации об объекте	наличие	п. 3.11 СНиП 35-01-2001	К, О, С, Г		Оборудование входа на территорию мнемосхемами, информационными стендами и табличками об объекте	Оборудование не должно препятствовать передвижению по территории объекта
Ширина прохода, калитки, проема в ограждении	не менее 90 см	п. 3.23 СНиП 35-01-2001	К, О		Расширение проема, калитки	Покраска ограждений, калитки
Пути движения на территории (для доступа в зону оказания услуг)						

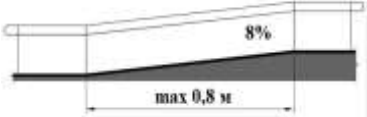
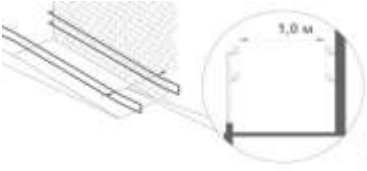
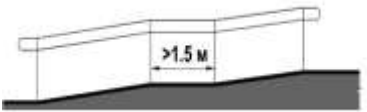
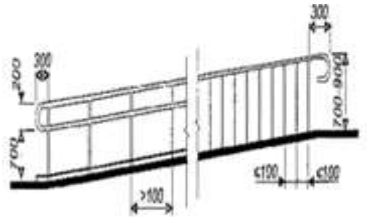

<p>Ширина тротуара (пути движения) на участке при встречном движении инвалидов на креслах-колясках</p>	<p>не менее 1,8 м с учетом габаритных размеров кресел-колясок по ГОСТ Р 50602</p>	<p>п. 3. 3 СНиП 35-01-2001</p>	<p>К</p>		<p>Расширение тротуара</p>	<p>Благоустройство территории</p>
<p>Уклон путей движения: - продольный уклон; - поперечный уклон. При устройстве съездов с тротуара допускается увеличивать продольный уклон</p>	<p>не более 5% не более 1- 2% до 10 % на протяжении не более 10 м</p>	<p>п. 3. 3 СНиП 35-01-2001</p>	<p>К, О</p>		<p>Выравнивание поверхности и устройство съездов. Съезды рекомендуется выделять контрастным цветом</p>	
<p>Высота бордюров по краям пешеходных путей. Высота бортового камня в местах пересечения тротуаров с проезжей частью, а также перепад высот бордюров вдоль эксплуатируемых газонов и озелененных площадок</p>	<p>не менее 0,05 м не более 0,04 м</p>	<p>п. 3. 4 СНиП 35-01-2001</p>	<p>К, О, С</p>		<p>Устройство бордюров и занижение перепада высот до указанной величины</p>	
<p>Тактильные средства на пешеходных путях</p>	<p>не менее чем за 0,8 м до объекта информации, начала опасного участка, изменения направления движения и т.п.</p>	<p>п. 3. 6 СНиП 35-01-2001</p>	<p>С</p>		<p>Устройство тактильного предупреждающего пути тактильной плиткой или др. тактильными элементами</p>	

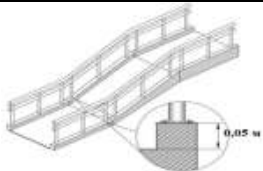

Ширина тактильной полосы	в пределах 0,5-0,6 м	п. 4.2.2 ГОСТ 527875-2007	С		Рекомендуется применять бетонные тротуарные плиты размерами 300х300 мм или 500х500 мм	
Покрытие пешеходных дорожек, тротуаров и пандусов Толщина швов между плитами	не допускается применение насыпных или крупноструктурных материалов не более 0,015 м	п. 3. 7 СНиП 35-01-2001	К, О		Выравнивание поверхности пешеходных путей, обеспечение нескользящего покрытия	Не допускается ремонт пешеходных путей без видимых существенных недостатков покрытия
Визуальные указатели, в том числе направления движения вне здания на высоте	не менее 1,2 м и не более 4,5 м от поверхности пешеходного пути	п. 6.11 ГОСТ Р 51671-2000	К, Г		Оборудование указателями на путях движения	
Указатели для тактильного восприятия (контакта)	в зоне видимого горизонта путей движения на высоте от 1,2 до 1,6 м	п. 6.18 ГОСТ Р 51671-2000	С		Оборудование указателями для тактильного контакта на путях движения	
Лестницы наружные						
Для открытых лестниц: - ширина проступей - высота подступенка - единообразная геометрия всех ступеней - поперечный уклон наружных ступеней	не менее 0,4 м не более 0,12м наличие не более 1-2%	п. 3. 9 СНиП 35-01-2001	О, С, Г		Выравнивание ступеней до нормативных показателей	

<p>Тактильные предупреждающие полосы</p> <p>Ширина тактильной полосы</p>	<p>за 0,8 м до лестницы</p> <p>в пределах 0,5-0,6 м</p>	<p>п. 3. 6 СНиП 35-01-2001</p> <p>п. 4.2.2 ГОСТ 527875-2007</p>	С		<p>Устройство тактильного предупреждающего пути тактильной плиткой или др. тактильными элементами</p>	
<p>Маркировка ступеней цветом или фактурой</p>	<p>краевые или все ступени лестничных маршей</p>	<p>п.4.1.12 СП 59.13330.2012</p>	С		<p>Окрашивание ступеней лестницы или оборудование фактурными контрастными элементами</p>	
<p>Поручни с двух сторон:</p> <ul style="list-style-type: none"> - на высоте от поверхности передвижения - диаметр поручней круглого сечения - прямоугольного сечения толщиной <p>Завершающие части поручня</p>	<p>при перепаде высот более 0,45 м 0,9 м</p> <p>от 30 мм до 50 мм</p> <p>от 25 до 30 мм</p> <p>длиннее марша на 0,3 м</p>	<p>п. 3.32 СНиП 35-01-2001</p> <p>п. 5.1.6 ГОСТ Р 51261-99</p> <p>п. 3.32 СНиП 35-01-2001</p>	О, С, Г		<p>Оборудование лестницы поручнями. Металлические опорные устройства должны быть изготовлены из коррозионно-стойких материалов или защищены от коррозии защитно-декоративными покрытиями.</p>	
<p>Лестницы должны дублироваться пандусами или др. средствами подъема</p>	<p>наличие</p>	<p>п. 3. 9 СНиП 35-01-2001</p>	К, О		<p>Устройство пандуса. Материалы несущих конструкций пандусов-негорючие.</p>	<p>Не допускаются устройство аппарелей и швеллеров, а также съезды из деревянных</p>



						материалов
Пандус на перепадах рельефа (наружный)						
<p>Высота одного подъема (марша), при уклоне</p> <p>При высоте подъема уклон</p>	<p>не более 0,8 м до 8%</p> <p>до 0,2 м до 10%</p>	<p>п. 3.29 СНиП 35-01-2001</p>	<p>К О</p>		<p>Устройство пандуса в соответствии с нормативами</p>	<p>Не допускаются устройство аппарелей и швеллеров, а также съезды из деревянных материалов</p>
<p>Ширина пандуса</p>	<p>не менее 1,0 м</p>	<p>п. 3.29 СНиП 35-01-2001</p>	<p>К, О</p>		<p>Устройство пандуса в соответствии с нормативами</p>	
<p>Горизонтальные площадки пандуса между маршами или на повороте</p>	<p>не менее 1,5 м</p>	<p>п. 3.29 СНиП 35-01-2001</p>	<p>К</p>		<p>Устройство горизонтальных площадок через каждые 8 м и при каждом изменении направления пандуса</p>	
<p>Поручни с двух сторон:</p> <ul style="list-style-type: none"> - двухуровневые на высоте от поверхности передвижения - диаметр поручней круглого сечения - прямоугольного сечения толщиной <p>Завершающие части поручня.</p>	<p>при перепаде высот более 0,45 м 0,7 м и 0,9 м</p> <p>от 30 мм до 50 мм</p> <p>от 25 до 30 мм</p> <p>длиннее наклонной части пандуса на 0,3 м</p>	<p>п. 3.32 СНиП 35-01-2001</p> <p>п. 5.1.6 ГОСТ Р 51261-99</p> <p>п. 3.32 СНиП 35-01-2001</p>	<p>К, О, С</p>		<p>Устройство поручней рекомендуется с круглым сечением от 30 до 50 мм. Концы поручней пандусов должны быть скруглены или соединены между собой</p>	

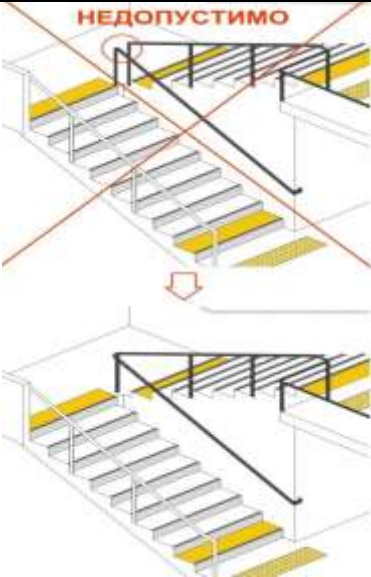
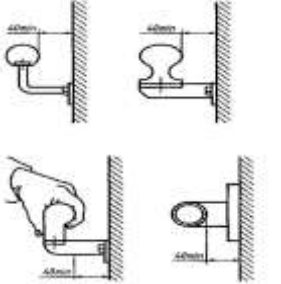

Бортики с открытой стороны пандуса (при высоте более 0,45 м)	не менее 0,05 м	п. 3.31 СНиП 35-01-2001	К, О		Устройство бортиков	
Автостоянка и парковка						
Количество мест парковки для автомашин инвалидов около учреждений обслуживания	не менее 10% (но не менее одного места)	п. 3.12 СНиП 35-01-2001	К, О		Устройство парковочных мест для инвалидов	Устройство общих парковочных мест
Габариты места парковки	ширина не менее 3,5 м	п. 3.12 СНиП 35-01-2001			Разметка парковочного места	Разметка общих парковочных мест
Специальная разметка на горизонтальной поверхности "Парковка для инвалида"	1,60 м х 0,80 м	1.24.3 ГОСТ Р 51256-99			Разметка, выполненная термопластиком, холодным пластиком или др. подобными материалами, должна обладать функциональной долговечностью не менее одного года, а лакокрасочными материалами - не менее 6 мес.	Разметка общих парковочных мест

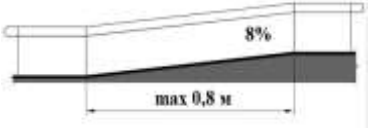
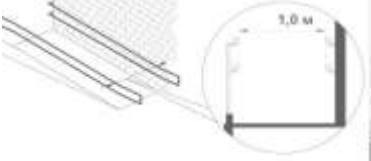
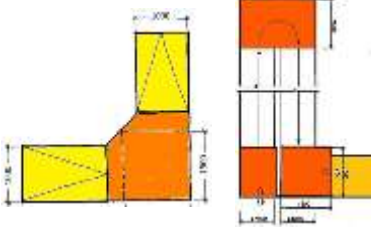
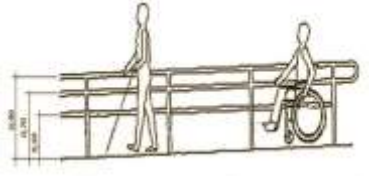
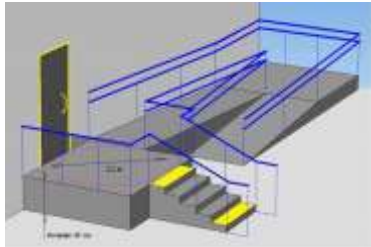
Дорожный знак стоянки 6.4 Знак 8.17 (инвалиды) на высоте	не менее 1,5 м	п. 5.9.21 ГОСТ Р 52289-2004	К, О		Оборудование парковочного места спец. знаками. Знаки крепятся на стену или на столб на соответствующей высоте	Оборудование общих парковочных мест
Удаленность парковочного места от объекта	не далее 50 м от входа доступного для инвалидов; не далее 100 м при жилых зданиях	п. 3.12 СНиП 35-01-2001	К, О		Устройство пути движения от парковочного места до входа в здание для беспрепятственного доступа	
2. Входная группа (для доступа в зону оказания услуг)						
Навес над входной площадкой, твердое однородное покрытие, не допускающее скольжения при намокании входной площадки, водоотвод	наличие	п. 3.14 СНиП 35-01-2001	К, О, С		Выравнивание входной площадки, устройство навеса над входом и пандусом	Ремонт кровли всего здания, покраска стен
Элементы информации об объекте, выполненные контрастным крупным шрифтом по возможности выпуклым. Содержание информации об объекте	на доступной высоте в соответствии	п. 6.2 ГОСТ Р 51671-2000 6.21.1, 6.21.2 ГОСТ Р 51671-2000	К, О, С, Г		Оборудование входной группой вывеской с названием учреждения, режимом работы и т.д.	
Лестница наружная						

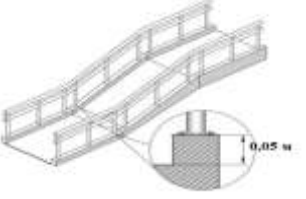
<p>Поручни с двух сторон лестницы:</p> <ul style="list-style-type: none"> - высота поручня от поверхности передвижения - высота двухуровневого поручня в дошкольных учреждениях - диаметр поручней круглого сечения - толщина прямоугольного сечения <p>Завершающие части поручня</p>	<p>при перепаде высот более 0,45 м 0,9 м</p> <p>0,9 м и 0,5 м</p> <p>от 30 мм до 50 мм</p> <p>от 25 до 30 мм</p> <p>длиннее марша на 0,3 м</p>	<p>п. 3.32 СНиП 35-01-2001</p> <p>п. 5.1.6 ГОСТ Р 51261-99</p> <p>п. 3.32 СНиП 35-01-2001</p>	<p>О, С</p>		<p>Устройство поручней согласно нормативам. Поручни с внутренней стороны лестницы должны быть непрерывными по всей её высоте</p>	
<p>Поручень вдоль стены, просвет между поручнем и стеной</p>	<p>не менее 40 мм</p>	<p>п. 5.1.7 ГОСТ Р 51261-99</p>	<p>О, С</p>		<p>Устройство поручней. Любая стенка или поверхность вблизи поручней должны быть ровными и без острых кромок и заусенцев</p>	<p>Выравнивание и покраска стен</p>
<p>Лестницы должны дублироваться пандусами или др. средствами подъема</p>	<p>наличие</p>	<p>п. 3. 9 СНиП 35-01-2001</p>	<p>К, О</p>		<p>Устройство пандуса. Материалы несущих конструкций пандусов-негорючие.</p>	<p>Не допускаются устройство аппарелей и швеллеров, а также съезды из деревянных материалов</p>
<p>Пандус наружный</p>						

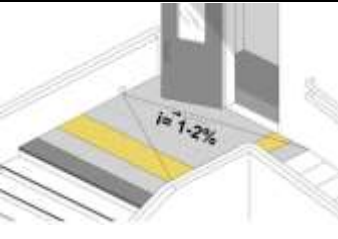
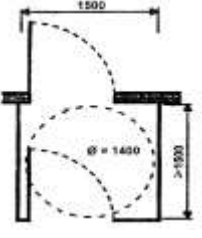
<p>Высота одного подъема (марша), при уклоне</p> <p>При высоте подъема уклон</p>	<p>не более 0,8 м до 8%</p> <p>до 0,2 м до 10%</p>	<p>п. 3.29 СНиП 35-01-2001</p>	<p>К О</p>		<p>Устройство пандуса в соответствии с нормативами</p>	<p>Не допускаются устройство аппарелей и швеллеров, а также съезды из деревянных материалов</p>
<p>Ширина пандуса при одностороннем движении</p>	<p>не менее 1,0 м</p>	<p>п. 3.29 СНиП 35-01-2001</p>	<p>К, О</p>		<p>Устройство пандуса в соответствии с нормативами</p>	
<p>Горизонтальные площадки пандуса между маршами или на повороте</p>	<p>не менее 1,5 м</p>	<p>п. 3.29 СНиП 35-01-2001</p>	<p>К</p>		<p>Устройство горизонтальных площадок через каждые 8 м и при каждом изменении направления пандуса</p>	
<p>Поручни с двух сторон:</p> <ul style="list-style-type: none"> - двухуровневые на высоте от поверхности передвижения - дополнительный поручень в дошкольных учреждениях на высоте - диаметр поручней круглого сечения - толщина прямоугольного сечения <p>Завершающие части поручня.</p>	<p>при перепаде высот более 0,45 м 0,7 м и 0,9 м</p> <p>0,5 м</p> <p>от 30 мм до 50 мм</p> <p>от 25 до 30 мм</p> <p>длиннее наклонной части пандуса на 0,3 м</p>	<p>п. 3.32 СНиП 35-01-2001</p> <p>п. 5.1.6 ГОСТ Р 51261-99</p> <p>п. 3.32 СНиП 35-01-2001</p>	<p>К, О, С</p>	 	<p>Устройство поручней рекомендуется с круглым сечением от 30 до 50 мм. Концы поручней пандусов должны быть скруглены или соединены между собой</p>	

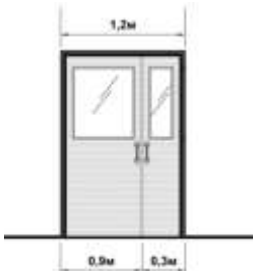
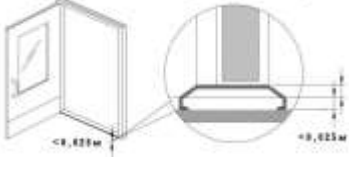
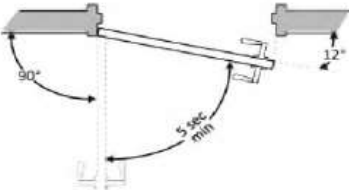
Покрытие поверхности пандуса	не скользящее, ровное	п. 3.14 СНиП 35-01-2001	К, О, С		Покрытие пандуса противоскользким покрытием	
Бортики с открытой стороны пандуса (при высоте более 0,45 м)	не менее 0,05 м	п. 3.31 СНиП 35-01-2001	К, О		Устройство бортиков	
Пандусы следует заменять лифтами, подъемными платформами и т.п.	при перепаде высот более 3,0 м	п.5.2.13 СП 59.13330.2012	К, О		Установка лифтов, подъемных платформ	
Входная площадка перед дверью						
Поверхности покрытий входных площадок и тамбуров	твердое, не допускать скольжения и иметь поперечный уклон в пределах 1 – 2%	п. 3.14 СНиП 35-01-2001	К, О, С		Выравнивание входной площадки, оборудование противоскользким покрытием	Ремонт, покраска, выравнивание стен здания
Размеры входной площадки: - глубина - ширина	не менее 1,2 м (при открывании двери "от себя") не менее 1,5 м (при открывании "к себе") не менее 1,5 м	п. 3.19 СНиП 35-01-2001	К		Устройство входной площадки по указанным размерам	
Дверь (входная)						

<p>Ширина входных дверей При глубине откоса открытого проема более 1,0 м ширину проекта следует принимать по ширине коммуникационного прохода</p>	<p>не менее 0,9 м не менее 1,2 м</p>	<p>п. 3.23 СНиП 35-01-2001</p>	<p>К</p>		<p>Расширение проемов до указанной величины</p>	
<p>Высота порогов</p>	<p>не более 0,025 м</p>	<p>п. 3.23 СНиП 35-01-2001</p>	<p>К, О, С</p>		<p>Демонтаж порогов или уменьшение до указанной величины</p>	
<p>Крепление двери Автоматическое открывание дверей продолжительностью</p>	<p>петли одностороннего действия с фиксаторами в положениях «открыто» и «закрыто» не менее 5 с.</p>	<p>п. 3.26 СНиП 35-01-2001</p>	<p>К, О, С</p>		<p>Работы по установке системы автоматического открывания дверей</p>	
<p>Усилие открывания для распашных дверей с доводчиком</p>	<p>с усилием 19,5Нм</p>	<p>п. 5.1.6 СП 59.13330.2012</p>	<p>К, О, С</p>		<p>Устройство доводчика</p>	
<p>Вращающихся двери, двери на качающихся петлях, двери вертушки, турникеты на путях передвижения МГН</p>	<p>не допускаются</p>	<p>п. 3.26 СНиП 35-01-2001</p>	<p>К, О</p>		<p>При наличии дверей вертушек и т.д. необходимо обустроить отдельный вход для МГН</p>	

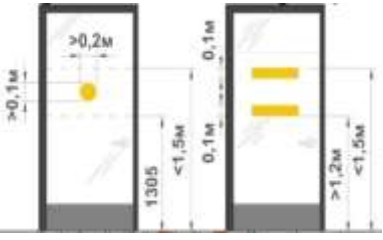
Яркая контрастная маркировка на прозрачных полотнах дверей на высоте Размер маркировки: - высота - ширина	1,2 м - 1,5 м не менее 0,1 м не менее 0,2 м	п. 3.25 СНиП 35-01-2001	К, О, С		Устройство яркой контрастной маркировки на входных дверях с прозрачными полотнами	
--------------------------------------------------------------------------------------------------------------------	-------------------------------------------------------	----------------------------	---------	------------------------------------------------------------------------------------	-----------------------------------------------------------------------------------	--

Тамбур

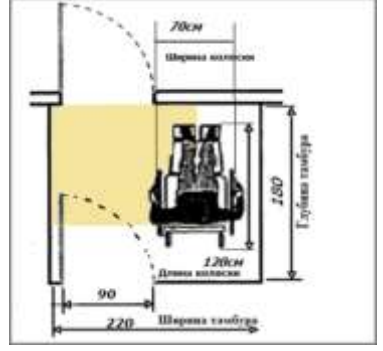



Внутренние размеры тамбура: - глубина - ширина - высота порогов	не менее 1,8 м не менее 2,2 м не более 0,025 м	п. 3.15 СНиП 35-01-2001 п. 3.23 СНиП 35-01-2001	К, О, С, Г		Работы по расширению тамбура до указанных объемов. Демонтаж порогов или уменьшение до указанной величины	
--------------------------------------------------------------------------	------------------------------------------------------	--------------------------------------------------------------	------------	-------------------------------------------------------------------------------------	----------------------------------------------------------------------------------------------------------	--

3. Пути движения на объекте (для доступа в зону оказания услуг)

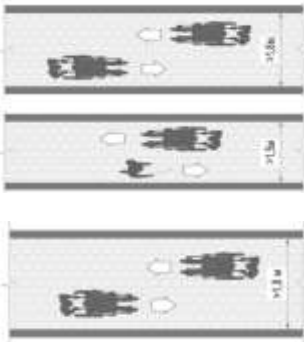
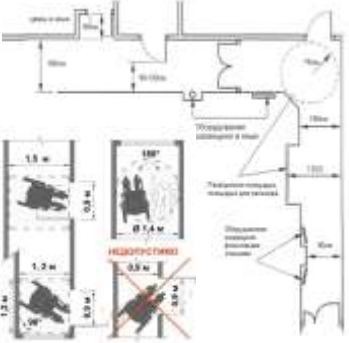
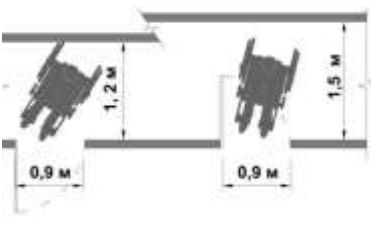
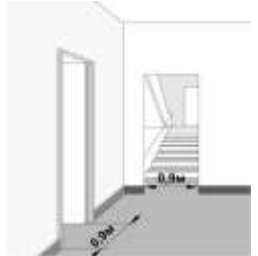
Коридоры/холлы

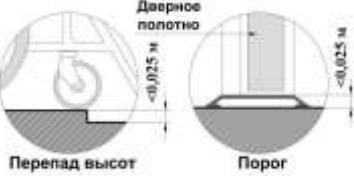

Тактильные предупреждающие полосы (перед дверными проемами, лестницами, перед поворотом и т.д.)	за 0,6 м до препятствия	п. 3.21 СНиП 35-01-2001	С		Устройство тактильного предупреждающего пути тактильной плиткой или др. тактильными элементами	Ремонт полов (покрытие кафелем, линолеумом) без видимых существенных недостатков покрытия
-------------------------------------------------------------------------------------------------	-------------------------	----------------------------	---	--------------------------------------------------------------------------------------	------------------------------------------------------------------------------------------------	-------------------------------------------------------------------------------------------

<p>Ширина пути движения:</p> <ul style="list-style-type: none"> - при движении кресла-коляски в одном направлении - при встречном движении - при переходе в другое здание - в помещение с оборудованием и мебелью 	<p>не менее 1,5 м</p> <p>не менее 1,8 м</p> <p>не менее 2,0 м</p> <p>не менее 1,2 м</p>	<p>п. 3.18 СНиП 35-01-2001</p>	<p>К</p>		<p>Устройство пути движения в соответствии с указанной шириной</p>	<p>Ремонт полов (покрытие кафелем, линолеумом) без видимых существенных недостатков покрытия</p>
<p>Подходы к оборудованию и мебели</p> <p>Зона для разворота инвалида на кресле-коляске</p> <p>Свободное пространство (около столов, прилавков, настенных приборов и аппаратов)</p>	<p>не менее 0,9 м</p> <p>90-180°</p> <p>не менее 0,9x15 м</p>	<p>п. 3.18 СНиП 35-01-2001</p> <p>п. 3.19 СНиП 35-01-2001</p>	<p>К</p>		<p>Устройство пути движения в соответствии с указанными величинами</p>	<p>Ремонт полов (покрытие кафелем, линолеумом) без видимых существенных недостатков покрытия</p>
<p>Глубина пространства для маневрирования кресла-коляски перед дверью при открывании:</p> <p>«от себя» -</p> <p>«к себе» -</p> <p>при ширине -</p>	<p>не менее 1,2м</p> <p>не менее 1,5м</p> <p>не менее 1,5м</p>	<p>п. 3.19 СНиП 35-01-2001</p>	<p>К</p>		<p>Устройство пути движения в соответствии с указанными величинами</p>	
<p>Ширина дверных проемов в стене, а также выходов из помещений и из коридоров на лестничную клетку</p>	<p>не менее 0,9м</p>	<p>п. 3.23 СНиП 35-01-2001</p>	<p>К</p>		<p>Расширение дверных проемов до нормативной величины</p>	

Высота порогов или перепад высот	отсутствие или не более 0,025 м	п. 3.23 СНиП 35-01-2001	К, О, С		Демонтаж порогов, выравнивание высот или устройства съезда	
Визуальная информация Знаки и указатели, не содержащие текстовой информации на высоте	на контрастном фоне с размерами знаков, соответствующими расстоянию рассмотрения не более 2,5 м по путям движения инвалидов	п. 3.53 СНиП 35-01-2001 п.6.12 ГОСТ Р 51671-2000	К, О, Г		Оборудование путей движения и холла информационными указателями обеспечивающие непрерывность информации, своевременное ориентирование	
Система средств информации и сигнализации	комплексная, предусматривающая визуальную, звуковую и тактильную информацию	п. 3.51 СНиП 35-01-2001	К, О, Г, С		Оборудование путей движения и холла системой средств информации и сигнализации	
Указатели для тактильного восприятия (контакта) Дублированные шрифтом Брайля	в зоне видимого горизонта путей движения на высоте от 1,2 до 1,6 м наличие	п. 6.18 ГОСТ Р 51671-2000 п. 3.61 СНиП 35-01-2001	С		Оборудование указателями для тактильного контакта на путях движения	
Направляющие тактильные дорожки вдоль стены на расстоянии ширина дорожки	не более 1м от стены не менее 500 мм	4.3.2 ГОСТ 527875-2007	С		Устройство тактильных дорожек	



В вестибюлях информаторы, в т.ч. звуковые	наличие	п. 3.56 СНиП 35-01-2001	К, О, Г, С		Установка аудиовизуальной информационной справочной системы с адаптированным интерфейсом для людей с ограниченными возможностями
-------------------------------------------	---------	----------------------------	------------	-------------------------------------------------------------------------------------	----------------------------------------------------------------------------------------------------------------------------------

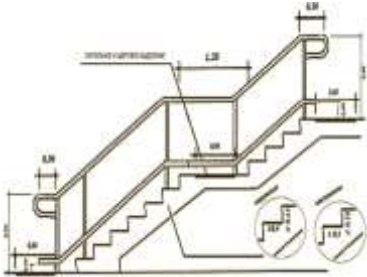

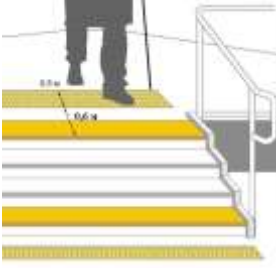
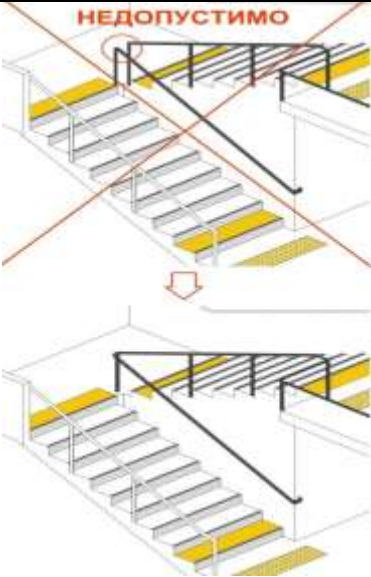
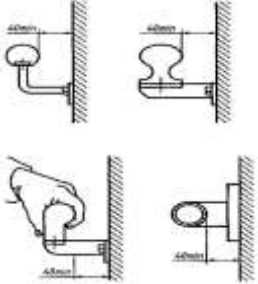

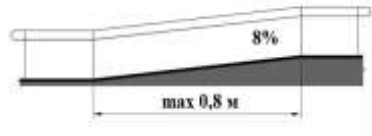
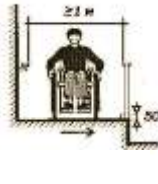
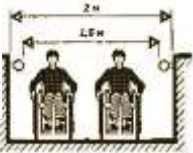
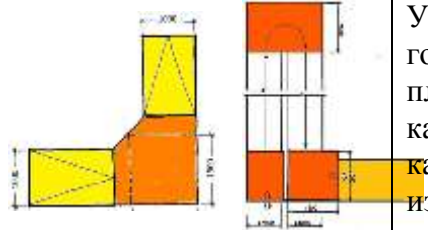
Лестница (внутри здания)

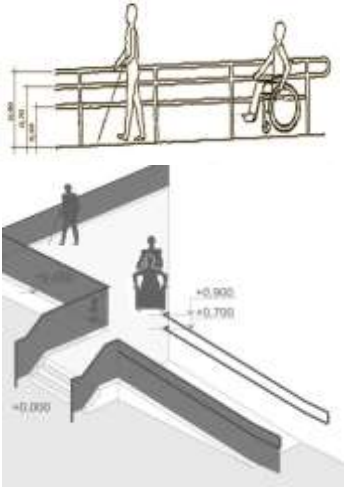
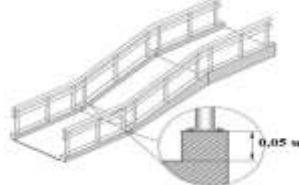
Лестница (внутри здания)					
Ширина марша лестницы	не менее 1,35 м	п. 3.27 СНиП 35-01-2001	О, С		Устройство лестницы по нормативным размерам
Разделительные поручни лестниц	при ширине лестниц более 2,5 м	п. 3.27 СНиП 35-01-2001	О, С		Устройство поручней через каждые 2,5 м
Лестничный марш внутри здания: - высота ступени - ширина проступей - ровная, нескользящая поверхность - ребро ступеней - боковые края лестницы (не примыкающие к стене) с бортиками	не более 0,15 м не менее 0,3 м наличие радиус не более 0,05 м не менее 0,02 м	п. 3.28 СНиП 35-01-2001	О, С		Выравнивание ступеней до нормативных показателей; устройство бортиков, окрашивание ступеней лестницы или оборудование фактурными

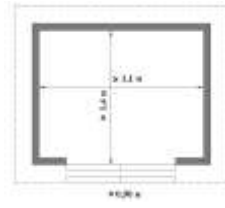

<ul style="list-style-type: none"> - одинаковая геометрия ступеней - контрастная окраска ступеней 	<p>наличие</p> <p>наличие</p>	<p>п. 3.27 СНиП 35-01-2001</p> <p>п. 3.21 СНиП 35-01-2001</p>	С		контрастными элементами	
<p>Рельефная тактильная предупредительная полоса</p> <p>Ширина тактильной полосы</p>	<p>за 0,6 м до лестницы</p> <p>в пределах 0,5-0,6 м</p>	<p>п. 4.3.2 ГОСТ 527875-2007</p> <p>п. 4.3.2 ГОСТ 527875-2007</p>	С		Устройство тактильного предупреждающего пути тактильной плиткой или др. тактильными элементами	
<p>Поручни с двух сторон лестницы:</p> <ul style="list-style-type: none"> - высота поручня от поверхности передвижения - высота двухуровневого поручня в дошкольных учреждениях - диаметр поручней круглого сечения - толщина прямоугольного сечения <p>Завершающие части поручня</p>	<p>при перепаде высот более 0,45 м</p> <p>0,9 м</p> <p>0,9 м и 0,5 м</p> <p>от 30 мм до 50 мм</p> <p>от 25 до 30 мм</p> <p>длиннее марша на 0,3 м</p>	<p>п. 3.32 СНиП 35-01-2001</p> <p>п. 5.1.6 ГОСТ Р 51261-99</p> <p>п. 3.32 СНиП 35-01-2001</p>	О, С		Устройство поручней согласно нормативам. Поручни с внутренней стороны лестницы должны быть непрерывными по всей её высоте	
<p>Поручень вдоль стены, просвет между поручнем и стеной</p>	не менее 40 мм	п. 5.1.7 ГОСТ Р 51261-99	О, С		Устройство поручней. Любая стенка или поверхность вблизи поручней должны быть ровными и без острых кромок и заусенцев	Выравнивание и покраска стен

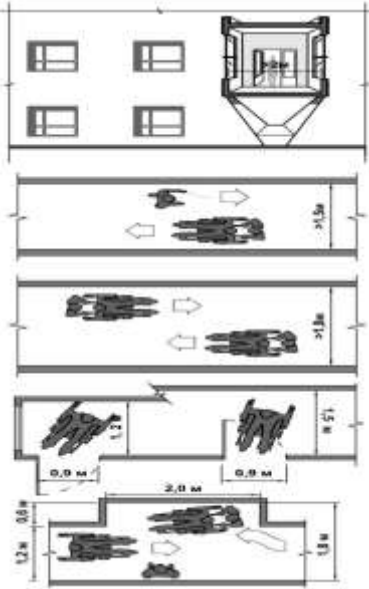
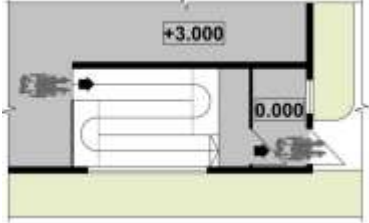
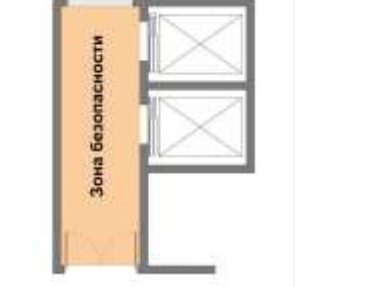

Рельефные обозначения этажей	на верхней или боковой, внешней по отношению к маршу, поверхности поручней перил	п.3.33 СНиП 35-01-2001	С		Устройство рельефных обозначений	
Размеры цифр: - ширина - высота - высота рельефа цифр	не менее 0,01 м не менее 0,015 м не менее 0,002 м					
Пандус (внутри здания)						
Высота одного подъема (марша), при уклоне	не более 0,8 м до 8%	п. 3.29 СНиП 35-01-2001	К О		Устройство пандуса в соответствии с нормативами	Не допускаются устройство колейных аппарелей
При высоте подъема уклон	до 0,2 м до 10%					
Ширина пандуса при одностороннем движении	не менее 1,0 м	п. 3.29 СНиП 35-01-2001	К, О		Устройство пандуса в соответствии с нормативами	
Ширина пандуса при встречном движении	не менее 1,8 м	п. 3.18 СНиП 35-01-2001				
Горизонтальные площадки пандуса между маршами или на повороте	не менее 1,5 м	п. 3.29 СНиП 35-01-2001	К		Устройство горизонтальных площадок через каждые 8 м и при каждом изменении направления пандуса	

<p>Поручни с двух сторон:</p> <ul style="list-style-type: none"> - двухуровневые на высоте от поверхности передвижения - дополнительный поручень в дошкольных учреждениях на высоте - диаметр поручней круглого сечения - прямоугольного сечения толщиной <p>Завершающие части поручня.</p>	<p>при перепаде высот более 0,45 м 0,7 м и 0,9 м</p> <p>0,5 м</p> <p>от 30 мм до 50 мм</p> <p>от 25 до 30 мм</p> <p>длиннее наклонной части пандуса на 0,3 м</p>	<p>п. 3.32 СНиП 35-01-2001</p> <p>п. 5.1.6 ГОСТ Р 51261-99</p> <p>п. 3.32 СНиП 35-01-2001</p>	<p>К, О, С</p>		<p>Устройство поручней рекомендуется с круглым сечением от 30 до 50 мм. Концы поручней пандусов должны быть скруглены или соединены между собой</p>	
<p>Бортики с открытой стороны пандуса (при высоте более 0,45 м)</p>	<p>не менее 0,05 м</p>	<p>п. 3.31 СНиП 35-01-2001</p>	<p>К, О</p>		<p>Устройство бортиков</p>	
<p>Пандусы следует заменять лифтами, подъемными платформами и т.п.</p>	<p>при перепаде высот более 3,0 м</p>	<p>п.5.2.13 СП 59.13330.2012</p>	<p>К, О</p>		<p>Установка лифтов, подъемных платформ</p>	
<p>Лифт пассажирский (или подъемник)</p>						
<p>Световая и звуковая информирующая сигнализация в кабине лифта, предназначенного для инвалидов на креслах-колясках</p> <p>Двухсторонняя связь из кабины лифта с диспетчером, аварийное освещение</p>	<p>в соответствии с ГОСТ Р 51631, у каждой двери лифта</p> <p>наличие</p>	<p>п.3.37 СНиП 35-01-2001</p> <p>п.3.57 СНиП 35-01-2001</p>	<p>К, С, Г</p>		<p>Установка лифтов, подъемных платформ</p>	<p>Не допускается установка лифтов, предназначенные только для служебного пользования</p>

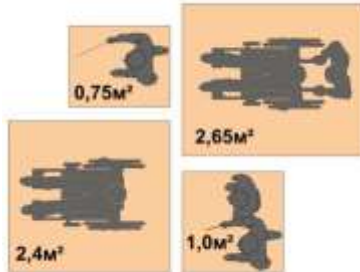
<p>Внутренние размеры кабины лифта:</p> <ul style="list-style-type: none"> - ширина - глубина - ширина дверного проема 	<p>не менее 1,1 м не менее 1,4 м не менее 0,9 м</p>	<p>п. 3.35 СНиП 35-01-2001</p>	<p>К</p>		<p>Установка лифтов, подъемных платформ</p>	
<p>Приборы и устройства на высоте от боковой стены на расстоянии</p>	<p>0,85 м – 1,1 м от пола не менее 0,4 м</p>	<p>п. 3.58 СНиП 35-01-2001</p>	<p>К, С, О</p>		<p>Установка лифтов, подъемных платформ</p>	
<p>Поручни в лифтовой кабине на высоте Зеркало в кабине лифта</p>	<p>от 0,75 м до 0,9 м наличие</p>	<p>5.6.2 ГОСТ Р 51261-99</p>	<p>К, С, О</p>		<p>Оборудование лифтовой кабины поручнями и зеркалом</p>	
<p>Подъемная платформа Выход из подъемника</p>	<p>в соответствии в уровне этажей, имеющих помещения для проживания или целевого посещения инвалидами</p>	<p>ГОСТ Р 51630-2000 п. 3.39 СНиП 35-01-2001</p>	<p>К, О</p>		<p>Установка подъемной платформы</p>	
<p>Пути эвакуации (в т.ч. зоны безопасности)</p>						

<p>Ширина участков эвакуационных путей для МГН (в свету):</p> <ul style="list-style-type: none"> - дверей из помещений при нахождении в них не более 15 человек - проемов, дверей и проходов внутри в остальных случаях - переходных лоджий и балконов - коридоров, пандусов, для эвакуации 	<p>не менее 0,9 м</p> <p>не менее 1,2 м</p> <p>не менее 1,5 м</p> <p>не менее 1,8 м</p>	<p>п. 3.42 СНиП 35-01-2001</p>	<p>К</p>		<p>Устройство пути эвакуации в соответствии с указанной шириной</p>	<p>Ремонт полов (покрытие кафелем, линолеумом) без видимых существенных недостатков покрытия, ремонт и покраска стен</p>
<p>Пандус, служащий путем эвакуации со второго и вышележащих этажей</p>	<p>должен быть непосредственно связан через тамбур с выходом наружу</p>	<p>п.3.43 СНиП 35-01-2001</p>	<p>К</p>		<p>Устройство пандуса на путях эвакуации</p>	
<p>Зоны безопасности</p>	<p>вблизи вертикальных коммуникаций как единый узел с выходом на незадымляемую лестничную клетку или в помещение для пандуса с ограждениями</p>	<p>п.3.43 СНиП 35-01-2001</p>	<p>К, О, С, Г</p>		<p>Проектирование здание с учетом зон безопасности</p>	

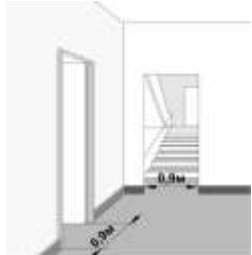
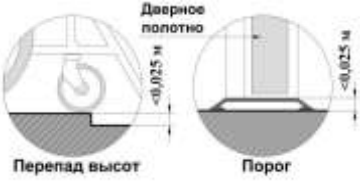
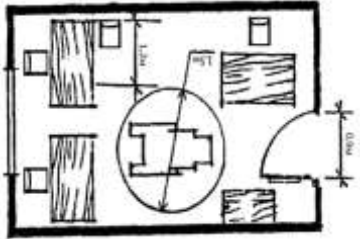
<p>Площадь зоны безопасности:</p> <ul style="list-style-type: none"> - инвалид в кресле-коляске; - инвалид в кресле-коляске с сопровождающим; - инвалид, перемещающийся самостоятельно - инвалид, перемещающийся с сопровождающим 	<p>2,4 м2/чел.</p> <p>2,65 м2/чел.</p> <p>0,75 м2/чел.</p> <p>1,0 м2/чел.</p>	<p>п.3.46 СНиП 35-01-2001</p>	<p>К, О, С, Г</p>		<p>Проектирование здания с учетом зон безопасности</p>	
<p>Двухсторонняя связь с диспетчером или другим устройством визуальной или текстовой связи</p>	<p>каждая зона безопасности</p>	<p>п.3.57 СНиП 35-01-2001</p>	<p>К, О, С, Г</p>		<p>Устройство связи с диспетчерской</p>	
<p>4. Зона целевого назначения объекта (оказания услуг)</p>						
<p>Места для инвалидов от общей вместимости учреждения или расчетного количества посетителей в зоне обслуживания</p>	<p>не менее 5%</p>	<p>п. 4.12 СНиП 35-01-2001</p>	<p>К, О, С, Г</p>		<p>При проектировании учитывать данные</p>	
<p>Выключатели и розетки на высоте от уровня пола</p>	<p>0,8 м</p>	<p>п. 3.58 СНиП 35-01-2001</p>	<p>К, О, С, Г</p>		<p>Устройство розеток на нормативном уровне</p>	
<p>Кабинетная форма обслуживания</p>						

Ширина дверных проемов	не менее 0,9м	п. 3.23 СНиП 35-01-2001	К		Расширение дверных проемов до нормативной величины	Ремонт и покраска стен, замена окон
Высота порогов или перепад высот	отсутствие или не более 0,025 м	п. 3.23 СНиП 35-01-2001	К, О, С		Демонтаж порогов, выравнивание высот или устройства съезда	
Свободное пространство (около столов, у настенных приборов, аппаратов и устройств для инвалидов) Зона для самостоятельного разворота инвалида на кресле-коляски	не менее 0,9 х 1,5 м не менее 1,4 м в диаметре	п. 3.23 СНиП 35-01-2001 п. 3.19 СНиП 35-01-2001	К		Оборудование кабинета для обслуживания с учетом пространства для разворота кресла-коляски	
Высота столов над уровнем пола	не более 0,8 м	п. 4.15 СНиП 35-01-2001	К		При оборудовании кабинета, возможно, использовать столы с регулировкой высоты	
Оборудование специальными приборами для лиц с дефектами слуха	наличие	п. 4.21 СНиП 35-01-2001	Г		Оборудование кабинета индукционной портативной системой	Приобретение оргтехники

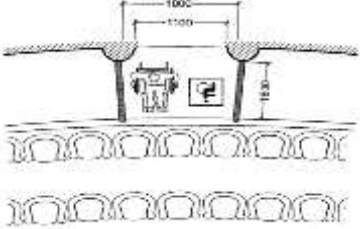
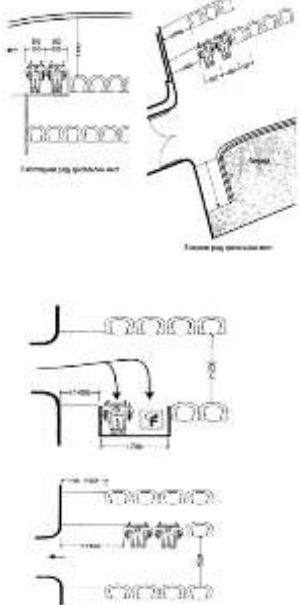
<p>Информирующие обозначения помещения рядом с дверью, со стороны дверной ручки на высоте Дублирование рельефными знаками</p>	<p>от 1,4 до 1,75 м наличие</p>	<p>п. 3.61 СНиП 35-01-2001</p>	<p>К, О, С, Г</p>		<p>Оборудование информационным и тактильными табличками</p>	
<p>Зальная форма обслуживания</p>						
<p>Свободные площадки перед эстрадой или в конце зала вблизи проема-выезда: - ширина в свету</p>	<p>не менее 1,8 м</p>	<p>п. 4.18 СНиП 35-01-2001</p>	<p>К</p>		<p>Оборудование специальных мест для инвалидов-колясочников</p>	<p>Ремонт полов (покрытие кафелем, линолеумом) без видимых существенных недостатков покрытия, ремонт и покраска стен</p>
<p>Места для инвалидов в зрительных залах предпочтительнее располагать В зрительных залах с числом мест 800 и более места для инвалидов в креслах-колясках Расстояние от места пребывания инвалида в зальном помещении до эвакуационного выхода Ширина проходов</p>	<p>в отдельных рядах, имеющих самостоятельный путь эвакуации в различных зонах, размещая их в близости от эвакуационных выходов, но в одном месте не более трех не должно превышать 40 м не менее 0,9 м</p>	<p>п. 4.17 СНиП 35-01-2001</p>			<p>Оборудование специальных мест для инвалидов-колясочников</p>	

<p>Индукционные петли с зоной охвата части зрительных рядов или всего зрительного зала. Зона действия индукционной петли обозначается специальным знаком</p>	<p>наличие</p>	<p>п. 4.21 СНиП 35-01-2001</p>	<p>Г</p>		<p>Оборудование зала специальным оборудованием для слабослышащих</p>	
--------------------------------------------------------------------------------------------------------------------------------------------------------------	----------------	------------------------------------	----------	------------------------------------------------------------------------------------	----------------------------------------------------------------------	--

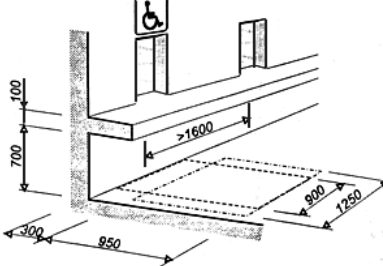

Прилавочная форма обслуживания



<p>Высота прилавков над уровнем пола</p> <p>Зона для самостоятельного разворота на кресле-коляске</p>	<p>не более 0,8 м</p> <p>не менее 1,4 м в диаметре</p>	<p>п. 4.15 СНиП 35-01-2001</p> <p>п. 3.19 СНиП 35-01-2001</p>	<p>К</p>		<p>Работы по занижению уровня прилавка</p>	<p>Ремонт полов (покрытие кафелем, линолеумом) без видимых существенных недостатков покрытия, ремонт и покраска стен</p>
-------------------------------------------------------------------------------------------------------	--------------------------------------------------------	-----------------------------------------------------------------------	----------	-------------------------------------------------------------------------------------	--------------------------------------------	--------------------------------------------------------------------------------------------------------------------------

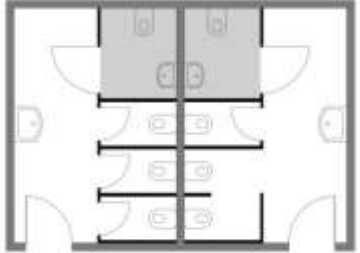

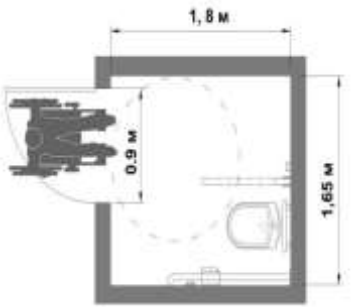
5. Санитарно-гигиенические помещения

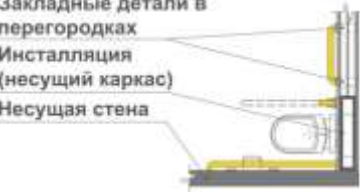
Туалетная комната

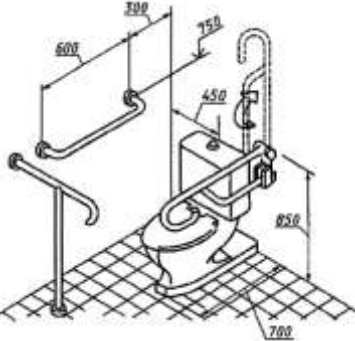
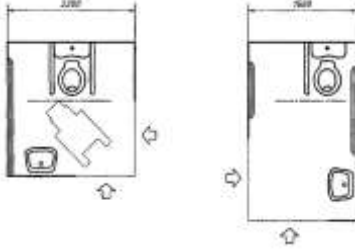

<p>Количество кабин уборных в общественных и производственных зданий, где работают инвалиды, независимо от числа работающих инвалидов</p>	<p>на каждом этаже, при этом не менее одной из общего числа кабин в уборных должна быть универсальной</p>	<p>п.3.64 СНиП 35-01-2001</p>	<p>К, О, С, Г</p>		<p>Устройство специальных кабин для инвалидов</p>	
-------------------------------------------------------------------------------------------------------------------------------------------	-----------------------------------------------------------------------------------------------------------	-----------------------------------	-------------------	--------------------------------------------------------------------------------------	---------------------------------------------------	--

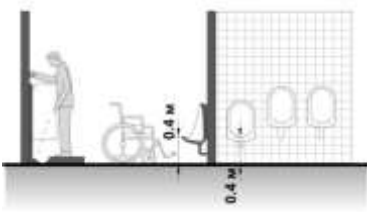
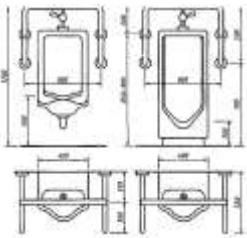
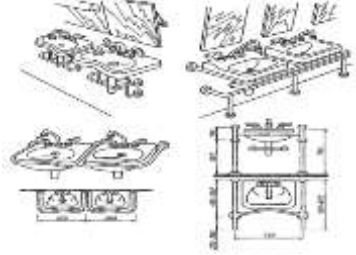

<p>Универсальная кабина:</p> <ul style="list-style-type: none"> - ширина - глубина - пространство рядом с унитазом для размещение кресла-коляски - свободное пространство для разворота - ширина дверного проема, дверь должна открываться наружу 	<p>не менее 1,65 м не менее 1,8 м не менее 0,75 м</p> <p>не менее 1,4 м в диаметре</p> <p>не менее 0,9 м</p>	<p>п. 3.67 СНиП 35-01-2001</p> <p>п. 5.3.3 СП 59.13330.2012</p>	<p>К, О</p>		<p>Расширение проемов, демонтаж порошков</p>	<p>Ремонт стен, потолков, замена труб, окон</p>
<p>Крючки для одежды, костылей, тростей</p> <ul style="list-style-type: none"> - рекомендуемая высота установки от уровня пола - держатель для тростей на высоте - крючок для одежды на высоте 	<p>наличие</p> <p>0,9 м - 1 м</p> <p>0,6 м</p> <p>1,2 м</p>	<p>п. 3.67 СНиП 35-01-2001</p>	<p>К, О, С</p>		<p>Оборудование туалетной комнаты указанными держателями. При установке крючков для костылей необходимо учесть максимально удобное положение для их использования</p>	
<p>Опорные поручни:</p> <ul style="list-style-type: none"> - откидной возле унитаза - два горизонтальных поручня 	<p>наличие</p> <p>min 2 шт.</p>	<p>п. 3.67 СНиП 35-01-2001</p> <p>п.5.4.4 ГОСТ Р 51261-99</p>	<p>К, О</p>	<p>Закладные детали в перегородках Инсталляция (несущий каркас) Несущая стена</p> 	<p>Устройство поручней в санитарной комнате. Возле унитаза со стороны подъезда коляски - откидной поручень. С др. стороны</p>	<p>Не допускается установка возле унитаза двух неоткидных поручней</p>

<p>Диаметр поручней: - круглого сечения - толщина прямоугольного сечения</p>	<p>от 30 мм до 50 мм от 25 до 30 мм</p>	<p>п. 5.1.6 ГОСТ Р 51261-99</p>	<p>К, О</p>		<p>опорный поручень. Концы боковых откидных и поворотных поручней должны быть скруглены, а поручней парного типа - соединены между собой</p>	
<p>Поручни не должны препятствовать фронтальному или боковому подступу инвалида, перемещающегося в кресле-коляске, к унитазу</p>	<p>соответствие</p>	<p>п. 5.4.3 ГОСТ Р 51261-99</p>	<p>К, О</p>		<p>Планирование оборудования поручней с учетом свободного доступа для МГН</p>	
<p>Унитаз с автоматическим сливом или с ручным кнопочным управлением на боковой стене кабины</p>	<p>наличие</p>	<p>п. 3.72 СНиП 35-01-2001</p>	<p>К, О</p>		<p>Установка унитаза с соответствующим управлением слива</p>	
<p>Высота чаши унитаза для МГН</p>	<p>от 0,46 м</p>	<p>рис.3.10 СП 35-101-2001</p>	<p>К, О</p>		<p>Установка унитаза с нормативной высотой чаши унитаза. Возможна установка унитаза на оборудованный пьедестал для</p>	

					достижения нормативной высоты	
5.4.10 В туалетных, ванных комнатах и других местах общего пользования, где установлены раковины умывальников, следует предусматривать поручни для опоры инвалидов при пользовании умывальниками (рисунок Г.9).						
Один из писсуаров следует располагать на высоте от пола	не более 0,4 м	п. 5.3.3 СП 59.13330.2012	К		Установка писсуара на соответствующе й высоте или возможно применение писсуара вертикальной формы	
Поручни к писсуару для обеспечения удобства при пользовании	комбинированно го типа	п.5.4.7 ГОСТ Р 51261-99	О		Оборудование писсуара поручнями	
Поручни для опоры инвалидов при пользовании умывальниками на высоте	0,75 м- 0,8 м (на одном уровне с краем раковины)	п. 5.4.10 ГОСТ Р 51261-99 таб. 9.3 СП 31-102-99	О, К		Оборудование раковины поручнями	
Зеркало устанавливается на высоте или специальное для МГН с регулировкой наклона Электрополотенце	нижний край зеркала не выше 0,8 м от пола 0,8 м от пола	таб. 9.3 СП 31-102-99	К		Установка зеркала	
Держатель туалетной бумаги открытого типа на высоте	0,8 м от пола	таб. 9.3 СП 31-102-99	К		Установка держателя для туалетной бумаги	

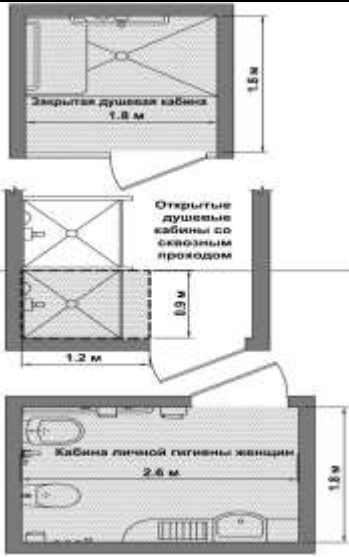
<p>Водопроводный кран</p>	<p>рычажного или нажимного действия, а при возможности – управляемых электронными системами</p>	<p>п. 3.72 СП 35-101-2001</p>	<p>К, О, С</p>		<p>Установка однорычажного или сенсорного смесителя</p>	<p>Не допустима установка двухрычажного смесителя</p>
<p>Знак доступности туалета для инвалидов рядом с дверью, со стороны дверной ручки на высоте Дублирование рельефными знаками</p>	<p>от 1,4 до 1,75 м наличие</p>	<p>п. 3.61 СП 35-101-2001</p>	<p>К, О, С, Г</p>		<p>Оборудование знаком доступности туалета</p>	
<p>Система тревожной сигнализации: -кнопка вызова со шнурком на высоте - над входом световой мигающий или звуковой оповещатель, срабатывающий при нажатии тревожной кнопки или извещатель на посту дежурного персонала</p>	<p>0,6 м -0,8 м</p>	<p>п. 3.57 СП 35-101-2001</p>	<p>К, О, С, Г</p>		<p>Установка тревожной сигнализации</p>	

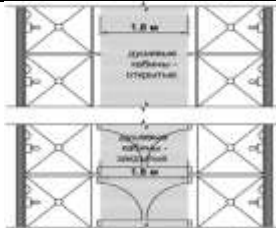
<p>Выключатели и розетки на высоте от уровня пола Удобные эргономические ручки для МГН на высоте</p>	<p>0,8 м 0,8 м – 1,1 м</p>	<p>п. 3.58 СНиП 35-01-2001</p>	<p>К, О, С, Г</p>		<p>Устройство розеток на нормативном уровне</p>	
<p>Душевая/ванная комната</p>						
<p>Душевая кабина</p>	<p>не менее одной кабины, оборудованной для инвалида на кресле-коляске, с пространством для подъезда кресла-коляски перед ней</p>	<p>п. 3.65 СНиП 35-01-2001</p>	<p>К</p>		<p>Устройство душевых кабин</p>	<p>Ремонт стен, потолков, замена труб</p>
<p>Параметры душевых: - закрытые - открытые, со сквозным проходом, полудуши - кабины личной гигиены женщин</p>	<p>1,8 м х 1,8 м 1,2 м х 0,9 м 1,8 м х 2,6 м</p>	<p>п. 3.69 СНиП 35-01-2001</p>	<p>К</p>		<p>Устройство душевых кабин</p>	

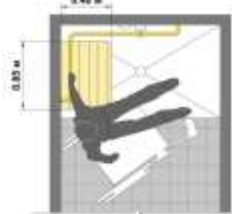
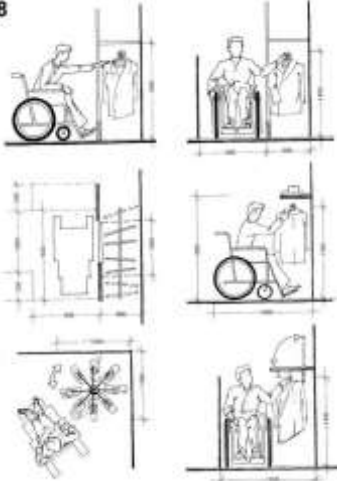
<p>Проходы между рядами для кабин душевых (закрытых и открытых), ширина</p>	<p>не менее 1,8 м</p>	<p>п. 3.71 СНиП 35-01-2001</p>	<p>К</p>		<p>Устройство душевых кабин</p>	
<p>Оборудование душевой кабины для МГН: - переносное или закрепленное на стене складное сиденье, расположенное на высоте - ручной душ - настенные поручни</p>	<p>не более 0,48 м от уровня поддона</p>	<p>п. 5.3.5 СП 59.13330.2012</p>	<p>К, О</p>		<p>Оборудование душевой соответствующим оборудованием</p>	
<p>Размеры сиденья в душевой: - глубина - длина</p>	<p>не менее 0,48 м, не менее 0,85 м</p>	<p>п. 5.3.5 СП 59.13330.2012</p>	<p>К, О</p>		<p>Оборудование душевой сиденьем</p>	
<p>Бытовые комнаты (гардеробные)</p>						
<p>Индивидуальные шкафы: - совмещенные (для уличной, домашней и рабочей одежды), - высота - крючков для одежды - размеры в плане - нумерация шкафов рельефная и на контрастном фоне</p>	<p>не более 1,3 м от пола не более 1,3 м от пола 0,4 на 0,5 м, наличие</p>	<p>п. 3.61, п. 3.69, п. 3.70 СНиП 35-01-2001</p>	<p>К, О, С</p>	<p>8</p> 	<p>Оборудование гардеробных шкафами для инвалидов</p>	<p>Не допускается приобретение мебели общего пользования</p>

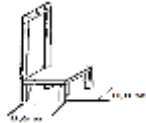
Скамьи в гардеробных размером	0,6 м на 0,8 м	п. 3.69 СНиП 35-01-2001	К, О		Оборудование гардеробных скамейками для инвалидов	
Проходы между рядами для шкафов гардеробных: - ширина - ширина без скамей	не менее 2,4 м не менее 1,8 м	п. 3.71 СНиП 35-01-2001	К, О		Устройство проходов в гардеробных по нормативным размерам	